

NIEUW ARCA wandkast

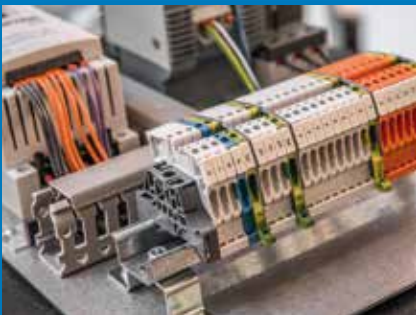

Bescherming in veeleisende omgevingen

IP 66

+80 °C

-40 °C





Introductie

Het merk Fibox staat al decennialang voor marktgedreven productontwikkeling en een wereldwijd, hoogwaardig en veelomvattend behuizingaanbod voor toepassing in zware omgevingen.

Dat onze behuizingen zijn ontworpen om weerstand te bieden aan de onverbiddelijkheid van het wereldklimaat, is bewezen door de in de jaren zestig ontwikkelde EK serie, die tot op de dag van vandaag zichtbaar doet waarvoor het is ontworpen... beschermen!

Ten grondslag aan ons succes, ligt een tweevoudig basisprincipe. Enerzijds, een marktgedreven houding met specialistische kennis van de markten waarin wij opereren en anderzijds de doorontwikkeling van producten en toonaangevende nieuwe spuitgiettechnologieën.

Fibox neemt het woord "partner" zeer serieus. Het is ons doel u te overtuigen, dat u in Fibox een competente partner heeft. Het aanbieden van enkel een behuizing is dan niet voldoende. Ons verkoopteam is sterk betrokken met de gebruikers en relaties in de ontwikkeling van maatoplossingen, volledig afgestemd op uw specifieke eisen en wensen. Of het nu gaat om een eenvoudige wartel of complexe bewerkingen, bijzondere componenten of assemblage, Fibox heeft de bekwaamheid, gebruiksvriendelijke oplossingen te bieden in uw waardeketen. Wij begrijpen maar al te goed, dat naast goede producteigenschappen, andere factoren evenzoveel het verschil maken.

Deze catalogus bevat informatie over de nieuwe Fibox ARCA IEC, een robuuste lijn polycarbonaat wandkasten. Innovatie, systematische doorontwikkeling en een marktgedreven benadering karakteriseren Fibox. Na twee jaar productontwikkeling is ARCA de noviteit waarnaar de markt verlangde, een sterk en rendabel alternatief voor de vele plaatstalen kasten, welke niet altijd geschikt blijken voor hun toepassingsomgeving. In een notendop: ARCA kan de functionele vergelijking met plaatstalen kasten glansrijk doorstaan, maar biedt daarbij nog de voordelen van hoogwaardig thermoplastisch materiaal.

Denk hierbij aan onderstaande eigenschappen, waaraan in deze catalogus in meer detail aandacht wordt besteed:

- Corrosievrij
- IP66/67 beschermingsgraad
- IK10 slagvastheid
- Diverse sloten en inzetstukken
- Esthetisch ontwerp
- UV-stabilisator

Veilig te bewerken zonder geleidend restmateriaal (spanen) in de werkplaats of op locatie.

Vele grafische mogelijkheden en montagegeschiktheid van componenten door het gladde oppervlak

De Fibox ARCA IEC serie uit deze catalogus, zet de traditie van de Noord-Amerikaanse ARCA JIC uit 2007, voort. Binnen korte tijd was dit product de maatstaf in deze veeleisende markt. Wij zijn ervan overtuigd, dat de nieuwe innovatieve lijn een vergelijkbare uitwerking zal hebben.

In deze catalogus vindt u een antwoord op al uw basisbehoeften aangaande wandkasten. Om volledig aan uw eisen te voldoen, werken wij met u samen, uw uitnodiging daartoe zien wij graag tegemoet. Fibox opereert wereldwijd, waar u ook ter wereld bent, er is altijd een Fibox vertegenwoordiging in de buurt!

Het team Fibox

FIBOX webondersteuning

Altijd actueel

Om op de hoogte te blijven van de laatste ontwikkelingen, nodigen wij u uit onze website www.fibox.nl of www.fibox.be regelmatig te bezoeken. Fibox lanceert regelmatig nieuwe producten en verbetert voortdurend de service zodat wij onze klanten kunnen helpen succesvol te blijven. Fibox levert hoge kwaliteitsproducten en uitstekende service, daarop zijn wij trots. Uitstekende service betekent naast correct en op tijd uitgevoerde leveringen ook het aanbieden van een uitgebreid pakket ontwerphulpmiddelen en technische informatie over Fibox producten en diensten.

Engineering ondersteuning

Op www.fibox.nl is gedetailleerde technische informatie beschikbaar, zoals foto's, materiaalspecificaties, tekeningen met afmetingen van behuizingen en CAD bestanden in zowel 2D als 3D opmaak. Bovendien hebt u toegang tot kopieën van certificaten en goedkeuringen in pdf-formaat.

CAD tekeningen

Fibox geeft ontwerpers en engineers ondersteuning met 2D CAD-tekeningen en 3D CAD-modellen. De inzet van de gemakkelijk toegankelijke 3D-modellen levert de gebruiker een aanzienlijke tijds- en kostenbesparing op. De wereldwijd toegepaste CAD bestanden kunnen op www.fibox.nl of www.fibox.be worden gedownload. Nadat u zich bij ons heeft geregistreerd.

Het downloaden van catalogi en brochures

Voor de meest recente brochures en catalogi kunt u terecht op www.fibox.nl of www.fibox.be. U kunt de brochures en catalogi in pdf-formaat downloaden.

Wereldwijd

Als een wereldwijd opererend bedrijf heeft Fibox momenteel volledige webondersteuning in het Engels, Frans, Duits, Nederlands, Zweeds, Koreaans, Deens, Pools, Japans, Chinees en Fins

Vertel ons wat beter kan!

Wij horen graag van u. Geef uw mening via www.fibox.nl of www.fibox.be of mail ons: info@fibox.nl of info@fibox.be. Wij zetten ons in de service aan u te verbeteren. U kunt ons daarbij helpen door uw mening en eventuele opmerkingen aan ons kenbaar te maken.

www.fibox.nl

FIBOX - Klant-specifieke bewerkingen

Klant-specifieke behuizingen

Om het toepassingsgebied en de flexibiliteit van onze producten verder te vergroten, biedt Fibox een uitgebreid scala aan diensten voor het aanpassen van producten voor specifieke toepassingen. Machinale bewerking van standaard behuizingen en de ontwikkeling van klantgeoriënteerde machines en gereedschappen zijn daarvan de belangrijkste twee.

Met onze geavanceerde CNC-apparatuur kunnen we klantgerichte behuizingen leveren met gaten, uitsparingen en openingen. Deze werkwijze is het meest geschikt voor kleine tot middelgrote aantallen. Onze deskundigheid van behuizingsmaterialen garandeert dat de bewerkingsmethode de juiste is voor het geselecteerde materiaal.

Voordat we met de machinale bewerking beginnen, vragen wij aan de klant goedkeuring voor de tekening. De tekeningen kunnen door zowel de klant als Fibox gemaakt worden. Actuele specificaties kunt u vinden op www.fibox.nl of www.fibox.be. 2D tekeningen voor CAD-systemen zijn verkrijgbaar in IGES, DWG en DXF formaat en 3D-modellen in IGES en Parasolid formaat, welke naar uw ontwerpsoftware omgezet kunnen worden.

Individuele montage

De functionaliteit wordt vergroot door veelzijdige toepassing van Fibox accessoires in behuizingsoplossingen. Fibox kan complete eenheden klant-specifiek gereed maken voor installatie. Bewerkingen die wij u uit handen kunnen nemen. Dit levert een aanzienlijke tijds- en kostenbesparing op. Het Fibox accessoireprogramma omvat een groot aantal producten variërend van scharnieren, kabelwartels tot kabelinvoeren tot inspectievensters en ventilatoren.

Klant-specifieke matrijzen

Voor grote aantallen is het mogelijk de matrijs van standaard producten aan de specifieke wensen van de OEM-er aan te passen. Mits de geavanceerde matrijs bestaat uit verwisselbare inzetstukken kan elke zijde van de behuizing worden aangepast zonder dat een geheel nieuwe matrijs vervaardigd hoeft te worden. Het is belangrijk dat de klant al in het beginstadium van het ontwerp met Fibox overlegt om te bespreken of, en zo ja welke, beperkingen er voor de matrijs gelden. Het wijzigen van een bestaande Fibox matrijs kan een zeer rendabel alternatief zijn voor het ontwerpen van een geheel nieuwe matrijs. In essentie leest u standaardmatrijs voor hoge volumens met minimale instapkosten. Productontwikkeling kan sneller plaatsvinden, zelfs het aanpassen van producten met een korte levenscyclus is mogelijk, uw nieuwe product kan daardoor de markt sneller bereiken.

Gekleurde behuizingen

Fibox kan standaard behuizingen in specifieke kleuren maken. Standaard kleurspecificaties zijn gebaseerd op het RAL-systeem maar het is mogelijk aparte kleuren aan te maken. De gebruikte kunststof is van grote invloed op de kleuraanpassing, de kleurconsistentie en de kosten. Vraag uw Fibox vertegenwoordiging om advies. Het spuitgieten in een bepaalde kleur is prijstechnisch aantrekkelijk bij meer dan 1000 eenheden, maar kleinere volumes zijn mogelijk. De concurrerende meerprijs is gebaseerd op hogere kosten voor grondstoffen plus de kosten voor het voorbereiden van de matrijzen op de speciale kleur en het reinigen ervan na de productie. De voorbereidingskosten zijn sterk afhankelijk van het te produceren volume.

Geklakte behuizingen

Geadviseerd wordt kunststof behuizingen te verfspuiten wanneer de aantallen het spuitgieten van een aparte kleur niet rechtvaardigt. Met spuitlak is het ook makkelijker om kritische kleuraanpassingen te realiseren. Het verftype is afhankelijk van het materiaal waarvan de behuizing is gemaakt. Vraag uw Fibox vertegenwoordiging om advies.

EMC - kunststof behuizingen

Kunststof behuizingen kunnen worden voorbereid op EMC-bescherming. Hiervoor bestaan verschillende methoden maar de meest effectieve is het lakken van het binnenwerk van de behuizing met een nikkelhoudende, geleidende verf. De laag, in combinatie met een geleidend afdichtingsmateriaal zoals CHO-SEAL 1350, levert een goed beschermingsniveau. Het is van belang voor de verschillende toepassingen de juiste materialen te kiezen. Uw Fibox vertegenwoordiging kan u adviseren.























Bedrukte behuizingen

Voor aantallen kleiner dan 1000 stuks wordt de zeefdruktechniek geadviseerd. Deze techniek is vooral geschikt voor grote, vlakke oppervlakken. Stempeldruk is de beste oplossing voor aantallen van meer dan 1000 stuks. Deze techniek is geschikt voor het bedrukken van zowel vlakke als gebogen oppervlakken van beperkte omvang. Stempeldruk is ook ideaal voor nauwe ruimtes zoals de binnenzijde van behuizingen.

De IP en IK classificaties

Bescherming tegen indringing wordt aangeduid met een IP-beschermingsgraad, een tweecijferige code zoals hieronder is aangegeven. Fibox test de behuizingen volgens EN 60529. Deze norm vereist ondermeer dat het tweede cijfer vanaf klasse 6 afzonderlijk per klasse getest wordt. De dubbele aanduiding IP 66 / IP 67 geeft aan dat het product voor beide beschermingsgraden separaat is getest.

De Europese norm voor behuizingen EN 62208 omvat ook de slagvastheidstest: IK. Deze test staat beschreven in norm EN 62262. Omdat Fibox behuizingen conform EN 62208 zijn getest, zijn de gegevens over de slagvastheid van elke afzonderlijke Fibox behuizing beschikbaar.

| Eerste getal bescherming tegen massieve voorwerpen | | Tweede getal bescherming tegen vloeistoffen | | IK code bescherming tegen mechanische belasting | |
|---|---|--|--|--|---|
| IP | TEST | IP | TEST | IK | TEST |
| 0 |  geen bescherming | 0 |  geen bescherming | 00 |  geen bescherming |
| 1 |  beschermd tegen voorwerpen groter dan 50 mm. Bijv. onbedoelde aanraking met de hand. | 1 |  Beschermd tegen verticaal vallende waterdruppels. | 01-05 |  impact < 1 joule |
| 2 |  beschermd tegen massieve voorwerpen groter dan 12 mm. Bijv. vingers. | 2 |  beschermd tegen directe waterspatten tot 15° t.o.v. de verticale as. | 06 |  500 g 20 cm impact 1 joule |
| 3 |  beschermd tegen massieve voorwerpen groter dan 2,5 mm. (gereedschap en dunne draden). | 3 |  beschermd tegen spatwater tot 60° t.o.v. de verticale as. | 07 |  500 g 40 cm impact 2 joule |
| 4 |  beschermd tegen massieve voorwerpen groter dan 1 mm. (gereedschap en dunne draden). | 4 |  beschermd tegen spatwater vanuit alle richtingen, beperkte indringing toegestaan. | 08 |  1,7 kg 29,5 cm impact 5 joule |
| 5 |  beschermd tegen stof; beperkte indringing toegestaan (geen schadelijke afzetting). | 5 |  beschermd tegen waterstralen met lage druk vanuit alle richtingen, beperkte indringing toegestaan. | 09 |  5 kg 20 cm impact 10 joule |
| 6 |  volledige bescherming tegen stof. | 6 |  Beschermd tegen waterstralen met hoge druk vanuit alle richtingen, bijv. voor gebruik aan boord van schepen, beperkte indringing toegestaan. | 10 |  5 kg 40 cm impact 20 joule |
| | | 7 |  beschermd tegen de gevolgen van onderdompeling in water tussen 15 cm en 1 m diep. | | |
| | | 8 |  beschermd tegen langdurige onderdompel | | |

ARCA wandkasten

Langdurige oplossing in zware omgevingen

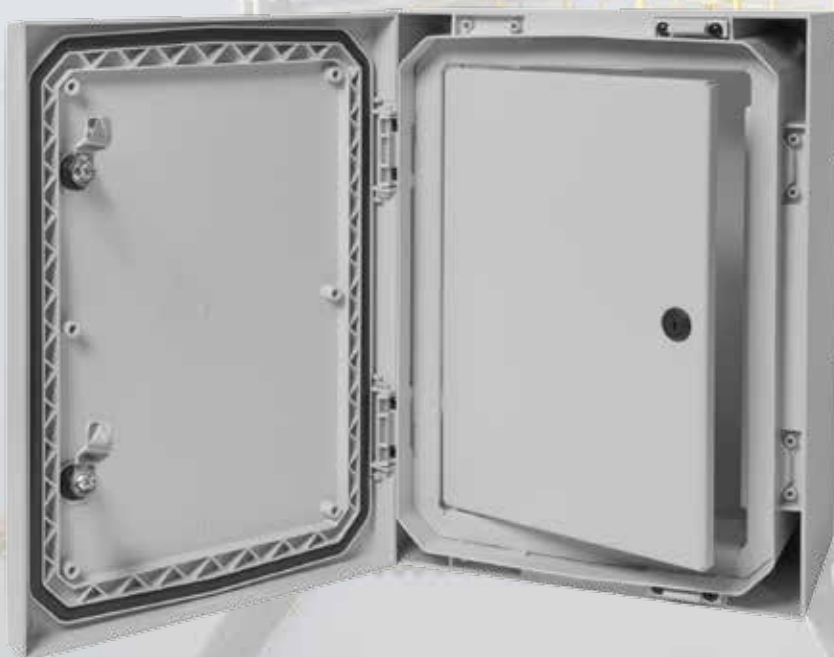

Deur

- Deuropeningshoek 120°
- Horizontale en verticale plaatsing
- Binnenzijde voorzien van voorgevormde bevestigingspunten
- Maximale toegankelijkheid
- Deurstop verkrijgbaar



Scharnierontwerp met verfijnde uitstraling (octrooi aangevraagd)

- Inliggend, demontabel, gebruikersvriendelijk en onverliesbaar

Verlaagde kastrand

- Voorkomt binnendringen van vuil en water

Slot

- Dubbelbaard
- Uitwisselbare inzetstukken



Bevestigingspunten

- In de bodem, deur en in de vier zijwanden



Afdichting

- Ruim bevestigde PUR pakking, hoogwaardige afdichting gegarandeerd

Ontwerp met verstevigingsribben

- Daardoor is de kast stevig en stabiel



Dubbelwandige hoeken

- Hoeken dubbelwandig; daardoor wandmontage zonder aantasting van de IP-waarde
- Kast is robuust en stijf

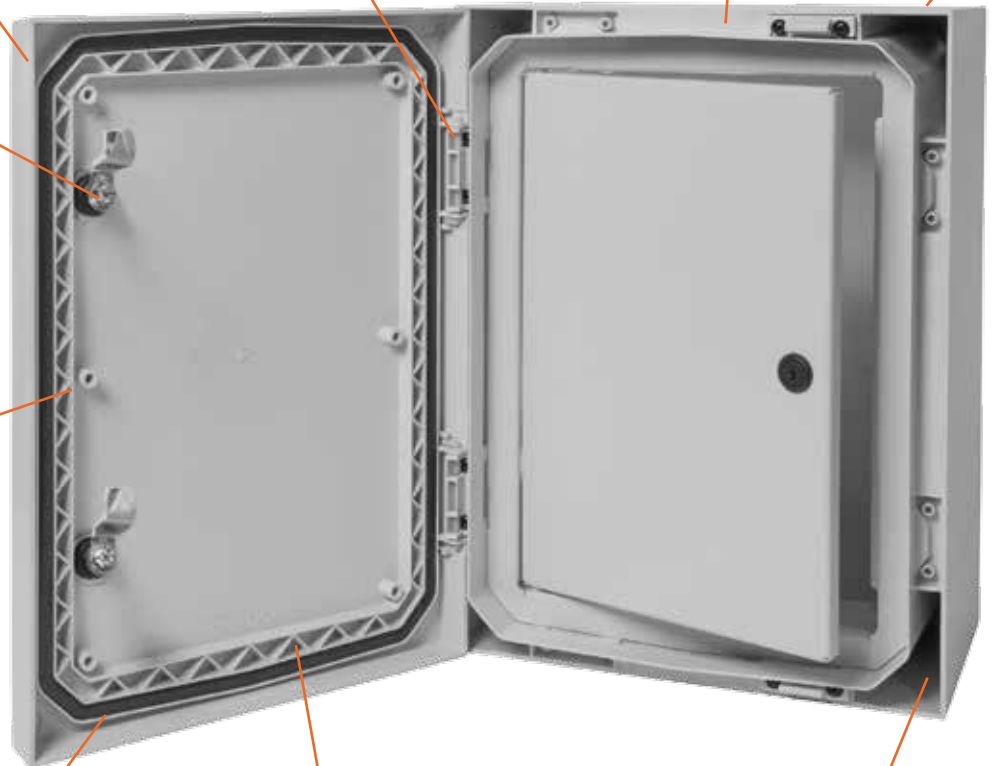

Bodem

Het hoofdbestanddeel van de Fibox ARCA kasten zijn vervaardigd van robuust polycarbonaat. Voordelen voor de klant:

- Corrosievrij
- Schokbestendig
- Onderhoudsvrij
- UV bestendig
- Esthetisch aangenaam

Montageplaat

- Standaard: staal, gegalvaniseerd
- Optioneel: Pertinax of geperforeerd gegalvaniseerd staal



DIN rail montage frame set*

- Levering: DIN rail frame, frontplaat, steunbeugels en bevestigingsmateriaal
- Snel en gemakkelijk gemonteerd
- Octrooien aangevraagd



Verstelbare montageplaat *

- Gemakkelijk te bevestigen en in hoogte verstelbaar door speciale hoekbeugels.



Binnendeur *

- Voor bevestiging geen gereedschap nodig
- Afsluitbaar
- Octrooien aangevraagd



Deur met ruit *



Wandmontagebeugels *

- 2 diepten (10 en 40 mm)



Zwenkbare handgreep *

- Veilige driepuntsluiting
- Verwisselbare sloten



Invoerdeksels *

- Membraan, metrische en standaard blinde invoerdeksels
- Ruime keuze uit kabelinvoer oplossingen



Deurgeleider *

- Verzekerde sluiting bij de grotere kastafmetingen



ARCA IEC ARCA 2030

200 x 300

PC: IP66, IK 10



Bestaat uit: Wandkast bodem, deur met PUR-pakking, montageplaat, schroeven voor montageplaat. 3 mm dubbelbaardslot(en) incl. sleutel. S uitvoering: met zwenkbare handgreep 3-puntssluiting. F uitvoering: met flensopeningen. Deurgeleider inbegrepen.

Wandkasten

| Bestelcode | Artikel-nummer | Afmetingen | Omschrijving |
|----------------|----------------|-----------------|---|
| ARCA 203015 | 8120020 | 200 x 300 x 150 | Wandkast, PC ▪ Grijs deur, 1-puntssluiting, scharnieren op korte zijde |
| ARCA 203015S | 8120100 | 200 x 300 x 150 | Wandkast, PC ▪ Grijs deur, zwenkbare handgreep, scharnieren op korte zijde |
| ARCA 203015W | 8120140 | 200 x 300 x 150 | Wandkast, PC ▪ Grijs zichtdeur, 1-puntssluiting, scharnieren op korte zijde |
| ARCA 203015SW | 8120220 | 200 x 300 x 150 | Wandkast, PC ▪ Grijs zichtdeur, zwenkbare handgreep, scharnieren op korte zijde |
| ARCA 203015F | 8120260 | 200 x 300 x 150 | Wandkast, PC, flensopening ▪ Grijs deur, 1-puntssluiting, scharnieren op korte zijde |
| ARCA 203015SF | 8120340 | 200 x 300 x 150 | Wandkast, PC, flensopening ▪ Grijs zichtdeur, zwenkbare handgreep, scharnieren op korte zijde |
| ARCA 203015WF | 8120380 | 200 x 300 x 150 | Wandkast, PC, flensopening ▪ Grijs zichtdeur, 1-puntssluiting, scharnieren op korte zijde |
| ARCA 203015SWF | 8120460 | 200 x 300 x 150 | Wandkast, PC, flensopening ▪ Grijs zichtdeur, zwenkbare handgreep, scharnieren op korte zijde |

Accessoires

| Bestelcode | Artikel-nummer | Afmetingen | Omschrijving |
|-----------------|----------------|------------|---|
| MPS ARCA 3020 | 8120731 | 250 x 150 | Montageplaat ▪ Gegalvaniseerd staal, voor afmeting 300x200x150 |
| MPP ARCA 3020 | 8120751 | 250 x 150 | Telequick montageplaat ▪ Gegalvaniseerd staal, voor afmeting 300x200x150 |
| MPX ARCA 3020 | 8120741 | 250 x 150 | Montageplaat ▪ Pertinax, voor afmeting 300x200x150 |
| DRS ARCA 203015 | 8120791 | | DIN-rail montageframe (set) ▪ 1 rij x 11 modules, voor afmeting 200x300x150 |
| PMK ARCA 30 | 8120840 | | Paalbevestiging (set) ▪ voor afmeting 200x300x150, 400x300x150/210 |

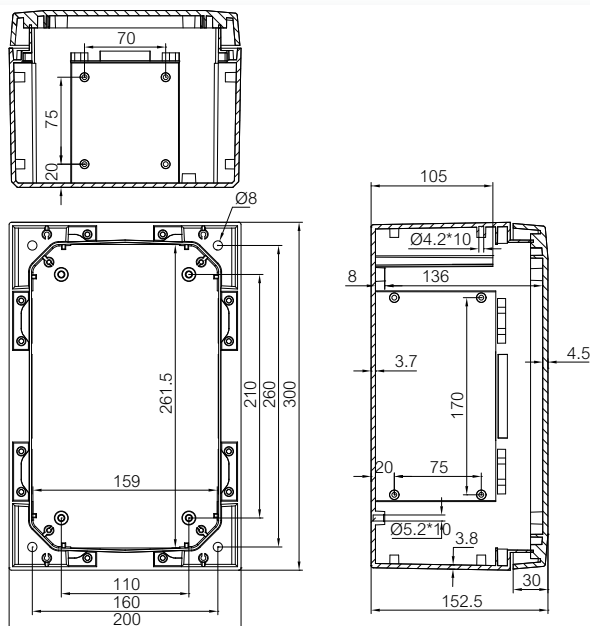



ARCA IEC ARCA 3020

300 x 200

PC: IP66, IK 10

Bestaat uit: Wandkast bodem, deur met PUR-pakking, montageplaat, schroeven voor montageplaat. 3 mm dubbelbaardslot(en) incl. sleutel. S uitvoering: met zwenkbare handgreep 3-puntssluiting. F uitvoering: met flensopeningen. Deurgeleider inbegrepen.

Wandkasten

| Bestelcode | Artikelnummer | Afmetingen | Omschrijving |
|----------------|---------------|-----------------|--|
| ARCA 302015 | 8120002 | 300 x 200 x 150 | Wandkast, PC ▪ Grijsz deur, 1-puntssluiting, scharnieren op lange zijde |
| ARCA 302015S | 8120082 | 300 x 200 x 150 | Wandkast, PC ▪ Grijsz deur, zwenkbare handgreep, scharnieren op lange zijde |
| ARCA 302015W | 8120122 | 300 x 200 x 150 | Wandkast, PC ▪ Grijsz zichtdeur, 1-puntssluiting, scharnieren op lange zijde |
| ARCA 302015SW | 8120202 | 300 x 200 x 150 | Wandkast, PC ▪ Grijsz zichtdeur, zwenkbare handgreep, scharnieren op lange zijde |
| ARCA 302015F | 8120242 | 300 x 200 x 150 | Wandkast, PC, flensopening ▪ Grijsz deur, 1-puntssluiting, scharnieren op lange zijde |
| ARCA 302015SF | 8120322 | 300 x 200 x 150 | Wandkast, PC, flensopening ▪ Grijsz zichtdeur, zwenkbare handgreep, scharnieren op lange zijde |
| ARCA 302015WF | 8120362 | 300 x 200 x 150 | Wandkast, PC, flensopening ▪ Grijsz zichtdeur, 1-puntssluiting, scharnieren op lange zijde |
| ARCA 302015SWF | 8120442 | 300 x 200 x 150 | Wandkast, PC, flensopening ▪ Grijsz zichtdeur, zwenkbare handgreep, scharnieren op lange zijde |

Accessoires

| Bestelcode | Artikelnummer | Afmetingen | Omschrijving |
|-----------------|---------------|------------|--|
| MPS ARCA 3020 | 8120731 | 250 x 150 | Montageplaat ▪ Gegalvaniseerd staal, voor afmeting 300x200x150 |
| MPP ARCA 3020 | 8120751 | 250 x 150 | Telequick montageplaat ▪ Gegalvaniseerd staal, voor afmeting 300x200x150 |
| MPX ARCA 3020 | 8120741 | 250 x 150 | Montageplaat ▪ Pertinax, voor afmeting 300x200x150 |
| DRS ARCA 302015 | 8120760 | | DIN-rail montageframe (set) ▪ 1 rij x 5 modules, voor afmeting 300x200x150 |
| IDS ARCA 3020 | 8120711 | | Binnendeur (set) ▪ Gegalvaniseerd staal, voor afmeting 300x200x150 |
| PMK ARCA 20 | 8120841 | | Paalbevestiging (set) ▪ voor afmeting 300x200x150 |

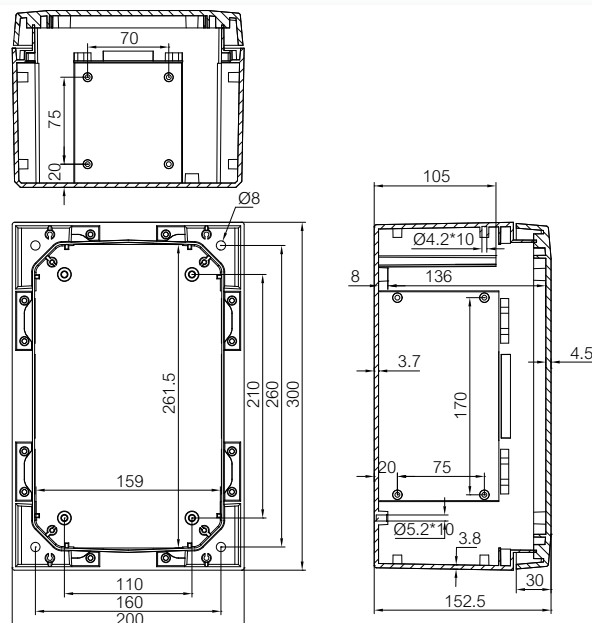

ARCA IEC

ARCA 3040

300 x 400

PC: IP66, IK 10



Bestaat uit: Wandkast bodem, deur met PUR-pakking, montageplaat, schroeven voor montageplaat. 3 mm dubbelbaardslot(en) incl. sleutel. S uitvoering: met zwenkbare handgreep 3-puntssluiting. F uitvoering: met flensopeningen. Deurgeleider inbegrepen.

Wandkasten

| Bestelcode | Artikel-nummer | Afmetingen | Omschrijving |
|----------------|----------------|-----------------|---|
| ARCA 304015 | 8120022 | 300 x 400 x 150 | Wandkast, PC ▪ Grijs deur, 2-puntssluiting, scharnieren op korte zijde |
| ARCA 304021 | 8120023 | 300 x 400 x 210 | Wandkast, PC ▪ Grijs deur, 2-puntssluiting, scharnieren op korte zijde |
| ARCA 304015S | 8120102 | 300 x 400 x 150 | Wandkast, PC ▪ Grijs deur, zwenkbare handgreep, scharnieren op korte zijde |
| ARCA 304021S | 8120103 | 300 x 400 x 210 | Wandkast, PC ▪ Grijs deur, zwenkbare handgreep, scharnieren op korte zijde |
| ARCA 304015W | 8120142 | 300 x 400 x 150 | Wandkast, PC ▪ Grijs zichtdeur, 2-puntssluiting, scharnieren op korte zijde |
| ARCA 304021W | 8120143 | 300 x 400 x 210 | Wandkast, PC ▪ Grijs zichtdeur, 2-puntssluiting, scharnieren op korte zijde |
| ARCA 304015SW | 8120222 | 300 x 400 x 150 | Wandkast, PC ▪ Grijs zichtdeur, zwenkbare handgreep, scharnieren op korte zijde |
| ARCA 304021SW | 8120223 | 300 x 400 x 210 | Wandkast, PC ▪ Grijs zichtdeur, zwenkbare handgreep, scharnieren op korte zijde |
| ARCA 304015F | 8120262 | 300 x 400 x 150 | Wandkast, PC, flensopening ▪ Grijs deur, 2-puntssluiting, scharnieren op korte zijde |
| ARCA 304021F | 8120263 | 300 x 400 x 210 | Wandkast, PC, flensopening ▪ Grijs deur, 2-puntssluiting, scharnieren op korte zijde |
| ARCA 304015SF | 8120342 | 300 x 400 x 150 | Wandkast, PC, flensopening ▪ Grijs zichtdeur, zwenkbare handgreep, scharnieren op korte zijde |
| ARCA 304021SF | 8120343 | 300 x 400 x 210 | Wandkast, PC, flensopening ▪ Grijs zichtdeur, zwenkbare handgreep, scharnieren op korte zijde |
| ARCA 304015WF | 8120382 | 300 x 400 x 150 | Wandkast, PC, flensopening ▪ Grijs zichtdeur, 2-puntssluiting, scharnieren op korte zijde |
| ARCA 304021WF | 8120383 | 300 x 400 x 210 | Wandkast, PC, flensopening ▪ Grijs zichtdeur, 2-puntssluiting, scharnieren op korte zijde |
| ARCA 304015SWF | 8120462 | 300 x 400 x 150 | Wandkast, PC, flensopening ▪ Grijs zichtdeur, zwenkbare handgreep, scharnieren op korte zijde |
| ARCA 304021SWF | 8120463 | 300 x 400 x 210 | Wandkast, PC, flensopening ▪ Grijs zichtdeur, zwenkbare handgreep, scharnieren op korte zijde |

Accessoires

| Bestelcode | Artikel-nummer | Afmetingen | Omschrijving |
|-----------------|----------------|------------|--|
| MPS ARCA 4030 | 8120733 | 350 x 250 | Montageplaat ▪ Gegalvaniseerd staal, voor afmeting 400x300x150/210 |
| MPP ARCA 4030 | 8120753 | 350 x 250 | Telequick montageplaat ▪ Gegalvaniseerd staal, voor afmeting 400x300x150/210 |
| MPX ARCA 4030 | 8120743 | 350 x 250 | Montageplaat ▪ Pertinax, voor afmeting 400x300x150/210 |
| DRS ARCA 304015 | 8120793 | | DIN-rail montageframe (set) ▪ 1 rij x 16 modules, voor afmeting 300x400x150 |
| DRS ARCA 304021 | 8120794 | | DIN-rail montageframe (set) ▪ 1 rij x 16 modules, voor afmeting 300x400x210 |
| PMK ARCA 40 | 8120841 | | Paalbevestiging (set) ▪ voor afmeting 300x400x150/210, 500x400x210 |

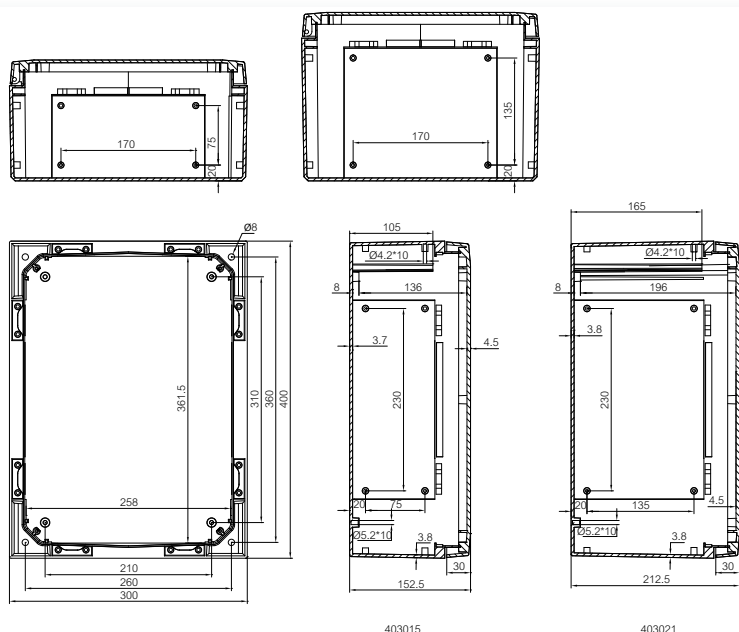



RCA IEC ARCA 4030

400 x 300

PC: IP66, IK 10

Bestaat uit: Wandkast bodem, deur met PUR-pakking, montageplaat, schroeven voor montageplaat. 3 mm dubbelbaardslot(en) incl. sleutel. S uitvoering: met zwenkbare handgreep 3-puntssluiting. F uitvoering: met flensopeningen. Deurgeleider inbegrepen.

Wandkasten

| Bestelcode | Artikelnummer | Afmetingen | Omschrijving |
|----------------|---------------|-----------------|---|
| ARCA 403015 | 8120006 | 400 x 300 x 150 | Wandkast, PC ▪ Grijsde deur, 2-puntssluiting, scharnieren op lange zijde |
| ARCA 403015S | 8120086 | 400 x 300 x 150 | Wandkast, PC ▪ Grijsde deur, zwenkbare handgreep, scharnieren op lange zijde |
| ARCA 403015W | 8120126 | 400 x 300 x 150 | Wandkast, PC ▪ Grijsde zichtdeur, 2-puntssluiting, scharnieren op lange zijde |
| ARCA 403015SW | 8120206 | 400 x 300 x 150 | Wandkast, PC ▪ Grijsde zichtdeur, zwenkbare handgreep, scharnieren op lange zijde |
| ARCA 403015F | 8120246 | 400 x 300 x 150 | Wandkast, PC, flensopening ▪ Grijsde deur, 2-puntssluiting, scharnieren op lange zijde |
| ARCA 403015SF | 8120326 | 400 x 300 x 150 | Wandkast, PC, flensopening ▪ Grijsde zichtdeur, zwenkbare handgreep, scharnieren op lange zijde |
| ARCA 403015WF | 8120366 | 400 x 300 x 150 | Wandkast, PC, flensopening ▪ Grijsde zichtdeur, 2-puntssluiting, scharnieren op lange zijde |
| ARCA 403015SWF | 8120446 | 400 x 300 x 150 | Wandkast, PC, flensopening ▪ Grijsde zichtdeur, zwenkbare handgreep, scharnieren op lange zijde |
| ARCA 403021 | 8120007 | 400 x 300 x 210 | Wandkast, PC ▪ Grijsde deur, 2-puntssluiting, scharnieren op lange zijde |
| ARCA 403021S | 8120087 | 400 x 300 x 210 | Wandkast, PC ▪ Grijsde deur, zwenkbare handgreep, scharnieren op lange zijde |
| ARCA 403021W | 8120127 | 400 x 300 x 210 | Wandkast, PC ▪ Grijsde zichtdeur, 2-puntssluiting, scharnieren op lange zijde |
| ARCA 403021SW | 8120207 | 400 x 300 x 210 | Wandkast, PC ▪ Grijsde zichtdeur, zwenkbare handgreep, scharnieren op lange zijde |
| ARCA 403021F | 8120247 | 400 x 300 x 210 | Wandkast, PC, flensopening ▪ Grijsde deur, 2-puntssluiting, scharnieren op lange zijde |
| ARCA 403021SF | 8120327 | 400 x 300 x 210 | Wandkast, PC, flensopening ▪ Grijsde zichtdeur, zwenkbare handgreep, scharnieren op lange zijde |
| ARCA 403021WF | 8120367 | 400 x 300 x 210 | Wandkast, PC, flensopening ▪ Grijsde zichtdeur, 2-puntssluiting, scharnieren op lange zijde |
| ARCA 403021SWF | 8120447 | 400 x 300 x 210 | Wandkast, PC, flensopening ▪ Grijsde zichtdeur, zwenkbare handgreep, scharnieren op lange zijde |

Accessoires

| Bestelcode | Artikelnummer | Afmetingen | Omschrijving |
|-----------------|---------------|------------|---|
| MPS ARCA 4030 | 8120733 | 350 x 250 | Montageplaat ▪ Gegalvaniseerd staal, voor afmeting 400x300x150/210 |
| MPP ARCA 4030 | 8120753 | 350 x 250 | Telequick montageplaat ▪ Gegalvaniseerd staal, voor afmeting 400x300x150/210 |
| MPX ARCA 4030 | 8120743 | 350 x 250 | Montageplaat ▪ Pertinax, voor afmeting 400x300x150/210 |
| DRS ARCA 403015 | 8120764 | | DIN-rail montageframe (set) ▪ 2 rijen x 11 modules, voor afmeting 400x300x150 |
| DRS ARCA 403021 | 8120765 | | DIN-rail montageframe (set) ▪ 2 rijen x 11 modules, voor afmeting 400x300x210 |
| IDS ARCA 4030 | 8120713 | | Binnendeur (set) ▪ Gegalvaniseerd staal, voor afmeting 400x300x150/210 |
| PMK ARCA 30 | 8120842 | | Paalbevestiging (set) ▪ voor afmeting 200x300x150, 400x300x150/210 |

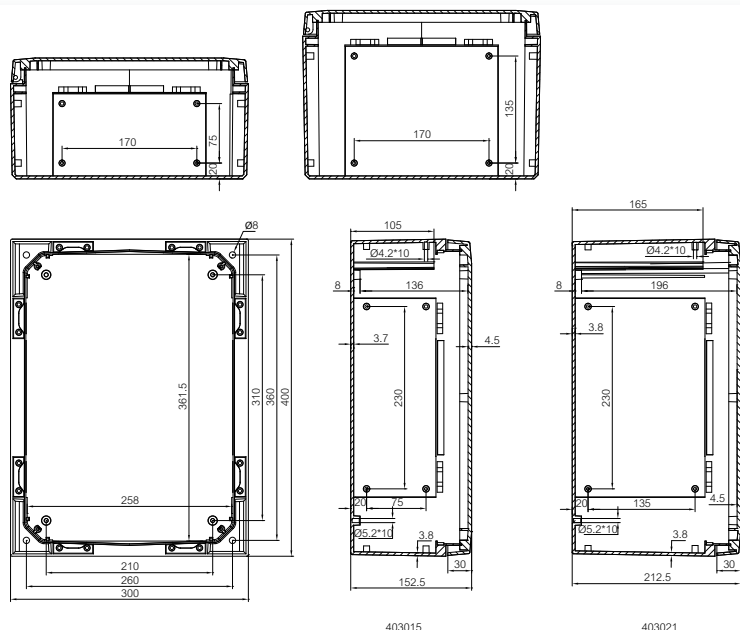

ARCA IEC

ARCA 4050

400 x 500

PC: IP66, IK 10



Bestaat uit: Wandkast bodem, deur met PUR-pakking, montageplaat, schroeven voor montageplaat. 3 mm dubbelbaardslot(en) incl. sleutel. S uitvoering: met zwenkbare handgreep 3-puntssluiting. F uitvoering: met flensopeningen. Deurgeleider inbegrepen.

Wandkasten

| Bestelcode | Artikelnummer | Afmetingen | Omschrijving |
|----------------|---------------|-----------------|---|
| ARCA 405021 | 8120025 | 400 x 500 x 210 | Wandkast, PC ▪ Grijs deur, 2-puntssluiting, scharnieren op korte zijde |
| ARCA 405021S | 8120105 | 400 x 500 x 210 | Wandkast, PC ▪ Grijs deur, zwenkbare handgreep, scharnieren op korte zijde |
| ARCA 405021W | 8120145 | 400 x 500 x 210 | Wandkast, PC ▪ Grijs zichtdeur, 2-puntssluiting, scharnieren op korte zijde |
| ARCA 405021SW | 8120225 | 400 x 500 x 210 | Wandkast, PC ▪ Grijs zichtdeur, zwenkbare handgreep, scharnieren op korte zijde |
| ARCA 405021F | 8120265 | 400 x 500 x 210 | Wandkast, PC, flensopening ▪ Grijs deur, 2-puntssluiting, scharnieren op korte zijde |
| ARCA 405021SF | 8120345 | 400 x 500 x 210 | Wandkast, PC, flensopening ▪ Grijs zichtdeur, zwenkbare handgreep, scharnieren op korte zijde |
| ARCA 405021WF | 8120385 | 400 x 500 x 210 | Wandkast, PC, flensopening ▪ Grijs zichtdeur, 2-puntssluiting, scharnieren op korte zijde |
| ARCA 405021SWF | 8120465 | 400 x 500 x 210 | Wandkast, PC, flensopening ▪ Grijs zichtdeur, zwenkbare handgreep, scharnieren op korte zijde |

Accessoires

| Bestelcode | Artikelnummer | Afmetingen | Omschrijving |
|-----------------|---------------|------------|---|
| MPS ARCA 5040 | 8120735 | 450 x 350 | Montageplaat ▪ Gegalvaniseerd staal, voor afmeting 500x400x210 |
| MPP ARCA 5040 | 8120755 | 450 x 350 | Telequick montageplaat ▪ Gegalvaniseerd staal, voor afmeting 500x400x210 |
| MPX ARCA 5040 | 8120745 | 450 x 350 | Montageplaat ▪ Pertinax, voor afmeting 500x400x210 |
| DRS ARCA 405021 | 8120796 | | DIN-rail montageframe (set) ▪ 2 rijen x 22 modules, voor afmeting 400x500x210 |
| PMK ARCA 50 | 8120842 | | Paalbevestiging (set) ▪ voor afmeting 400x500x210, 700x500x300 |

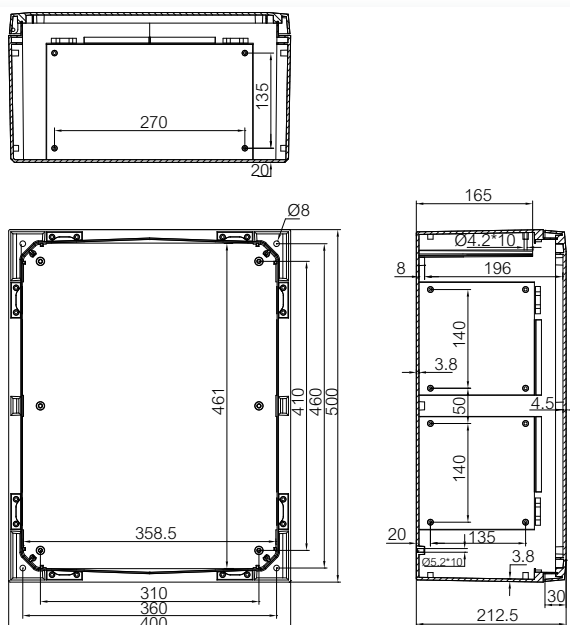



ARCA IEC ARCA 5040

500 x 400

PC: IP66, IK 10

Bestaat uit: Wandkast bodem, deur met PUR-pakking, montageplaat, schroeven voor montageplaat. 3 mm dubbelbaardslot(en) incl. sleutel. S uitvoering: met zwenkbare handgreep 3-puntssluiting. F uitvoering: met flensopeningen. Deurgeleider inbegrepen.

Wandkasten

| Bestelcode | Artikel-nummer | Afmetingen | Omschrijving |
|----------------|----------------|-----------------|---|
| ARCA 504021 | 8120011 | 500 x 400 x 210 | Wandkast, PC ▪ Grijszede, 2-puntssluiting, scharnieren op lange zijde |
| ARCA 504021S | 8120091 | 500 x 400 x 210 | Wandkast, PC ▪ Grijszede, zwenkbare handgreep, scharnieren op lange zijde |
| ARCA 504021W | 8120131 | 500 x 400 x 210 | Wandkast, PC ▪ Grijszede zichtdeur, 2-puntssluiting, scharnieren op lange zijde |
| ARCA 504021SW | 8120211 | 500 x 400 x 210 | Wandkast, PC ▪ Grijszede zichtdeur, zwenkbare handgreep, scharnieren op lange zijde |
| ARCA 504021F | 8120251 | 500 x 400 x 210 | Wandkast, PC, flensopening ▪ Grijszede deur, 2-puntssluiting, scharnieren op lange zijde |
| ARCA 504021SF | 8120331 | 500 x 400 x 210 | Wandkast, PC, flensopening ▪ Grijszede zichtdeur, zwenkbare handgreep, scharnieren op lange zijde |
| ARCA 504021WF | 8120371 | 500 x 400 x 210 | Wandkast, PC, flensopening ▪ Grijszede zichtdeur, 2-puntssluiting, scharnieren op lange zijde |
| ARCA 504021SWF | 8120451 | 500 x 400 x 210 | Wandkast, PC, flensopening ▪ Grijszede zichtdeur, zwenkbare handgreep, scharnieren op lange zijde |

Accessoires

| Bestelcode | Artikel-nummer | Afmetingen | Omschrijving |
|-----------------|----------------|------------|---|
| MPS ARCA 5040 | 8120735 | 450 x 350 | Montageplaat ▪ Gegalvaniseerd staal, voor afmeting 500x400x210 |
| MPP ARCA 5040 | 8120755 | 450 x 350 | Telequick montageplaat ▪ Gegalvaniseerd staal, voor afmeting 500x400x210 |
| MPX ARCA 5040 | 8120745 | 450 x 350 | Montageplaat ▪ Pertinax, voor afmeting 500x400x210 |
| DRS ARCA 504021 | 8120769 | | DIN-rail montageframe (set) ▪ 3 rijen x 16 modules, voor afmeting 500x400x210 |
| IDS ARCA 5040 | 8120715 | | Binnendeur (set) ▪ Gegalvaniseerd staal, voor afmeting 500x400x210 |
| PMK ARCA 40 | 8120843 | | Paalbevestiging (set) ▪ voor afmeting 300x400x150/210, 500x400x210 |

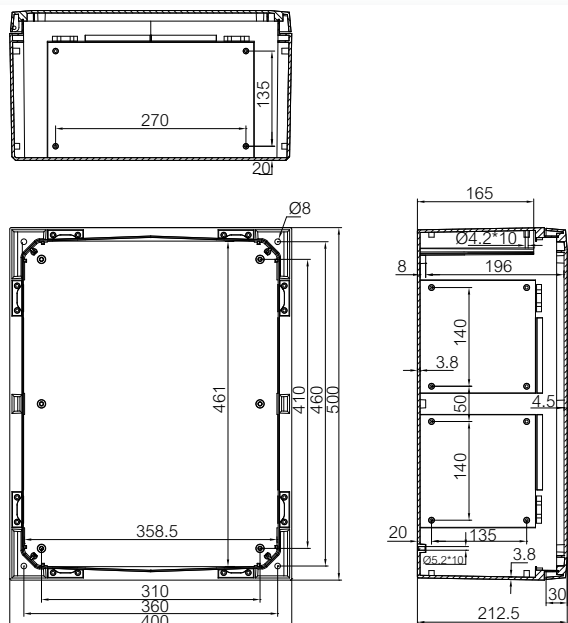

ARCA IEC

ARCA 4060

400 x 600

PC: IP66, IK 10



Bestaat uit: Wandkast bodem, deur met PUR-pakking, montageplaat, schroeven voor montageplaat. 3 mm dubbelbaardslot(en) incl. sleutel. S uitvoering: met zwenkbare handgreep 3-puntssluiting. F uitvoering: met flensopeningen. Deurgeleider inbegrepen.

Wandkasten

| Bestelcode | Artikel-nummer | Afmetingen | Omschrijving |
|----------------|----------------|-----------------|---|
| ARCA 406021 | 8120026 | 400 x 600 x 210 | Wandkast, PC ▪ Grijs deur, 2-puntssluiting, scharnieren op korte zijde |
| ARCA 406021S | 8120106 | 400 x 600 x 210 | Wandkast, PC ▪ Grijs deur, zwenkbare handgreep, scharnieren op korte zijde |
| ARCA 406021W | 8120146 | 400 x 600 x 210 | Wandkast, PC ▪ Grijs zichtdeur, 2-puntssluiting, scharnieren op korte zijde |
| ARCA 406021SW | 8120226 | 400 x 600 x 210 | Wandkast, PC ▪ Grijs zichtdeur, zwenkbare handgreep, scharnieren op korte zijde |
| ARCA 406021F | 8120266 | 400 x 600 x 210 | Wandkast, PC, flensopening ▪ Grijs deur, 2-puntssluiting, scharnieren op korte zijde |
| ARCA 406021SF | 8120346 | 400 x 600 x 210 | Wandkast, PC, flensopening ▪ Grijs zichtdeur, zwenkbare handgreep, scharnieren op korte zijde |
| ARCA 406021WF | 8120386 | 400 x 600 x 210 | Wandkast, PC, flensopening ▪ Grijs zichtdeur, 2-puntssluiting, scharnieren op korte zijde |
| ARCA 406021SWF | 8120466 | 400 x 600 x 210 | Wandkast, PC, flensopening ▪ Grijs zichtdeur, zwenkbare handgreep, scharnieren op korte zijde |

Accessoires

| Bestelcode | Artikel-nummer | Afmetingen | Omschrijving |
|-----------------|----------------|------------|---|
| MPS ARCA 6040 | 8120736 | 550 x 350 | Montageplaat ▪ Gegalvaniseerd staal, voor afmeting 600x400x210 |
| MPP ARCA 6040 | 8120756 | 550 x 350 | Telequick montageplaat ▪ Gegalvaniseerd staal, voor afmeting 600x400x210 |
| MPX ARCA 6040 | 8120746 | 550 x 350 | Montageplaat ▪ Pertinax, voor afmeting 600x400x210 |
| DRS ARCA 406021 | 8120797 | | DIN-rail montageframe (set) ▪ 2 rijen x 27 modules, voor afmeting 400x600x210 |
| PMK ARCA 60 | 8120842 | | Paalbevestiging (set) ▪ voor afmeting 400x600x210, 800x600x300 |

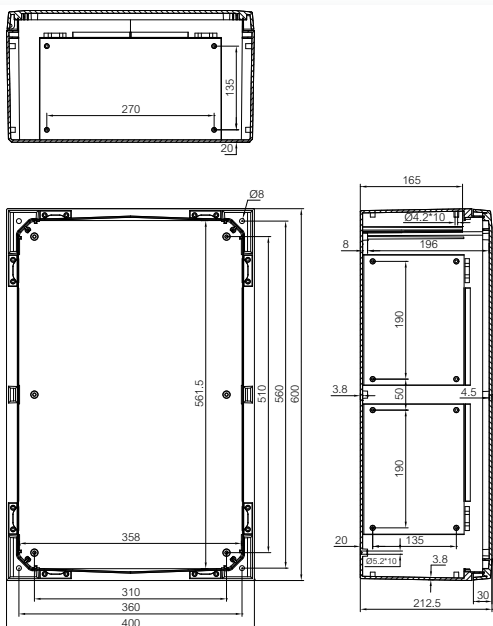



ARCA IEC ARCA 6040

600 x 400

PC: IP66, IK 10

Bestaat uit: Wandkast bodem, deur met PUR-pakking, montageplaat, schroeven voor montageplaat. 3 mm dubbelbaardslot(en) incl. sleutel. S uitvoering: met zwenkbare handgreep 3-puntssluiting. F uitvoering: met flensopeningen. Deurgeleider inbegrepen.

Wandkasten

| Bestelcode | Artikelnummer | Afmetingen | Omschrijving |
|----------------|---------------|-----------------|---|
| ARCA 604021 | 8120012 | 600 x 400 x 210 | Wandkast, PC ▪ Grijs deur, 2-puntssluiting, scharnieren op lange zijde |
| ARCA 604021S | 8120092 | 600 x 400 x 210 | Wandkast, PC ▪ Grijs deur, zwenkbare handgreep, scharnieren op lange zijde |
| ARCA 604021W | 8120132 | 600 x 400 x 210 | Wandkast, PC ▪ Grijs zichtdeur, 2-puntssluiting, scharnieren op lange zijde |
| ARCA 604021SW | 8120212 | 600 x 400 x 210 | Wandkast, PC ▪ Grijs zichtdeur, zwenkbare handgreep, scharnieren op lange zijde |
| ARCA 604021F | 8120252 | 600 x 400 x 210 | Wandkast, PC, flensopening ▪ Grijs deur, 2-puntssluiting, scharnieren op lange zijde |
| ARCA 604021SF | 8120332 | 600 x 400 x 210 | Wandkast, PC, flensopening ▪ Grijs zichtdeur, zwenkbare handgreep, scharnieren op lange zijde |
| ARCA 604021WF | 8120372 | 600 x 400 x 210 | Wandkast, PC, flensopening ▪ Grijs zichtdeur, 2-puntssluiting, scharnieren op lange zijde |
| ARCA 604021SWF | 8120452 | 600 x 400 x 210 | Wandkast, PC, flensopening ▪ Grijs zichtdeur, zwenkbare handgreep, scharnieren op lange zijde |

Accessoires

| Bestelcode | Artikelnummer | Afmetingen | Omschrijving |
|-----------------|---------------|------------|---|
| MPS ARCA 6040 | 8120736 | 550 x 350 | Montageplaat ▪ Gegalvaniseerd staal, voor afmeting 600x400x210 |
| MPP ARCA 6040 | 8120756 | 550 x 350 | Telequick montageplaat ▪ Gegalvaniseerd staal, voor afmeting 600x400x210 |
| MPX ARCA 6040 | 8120746 | 550 x 350 | Montageplaat ▪ Pertinax, voor afmeting 600x400x210 |
| DRS ARCA 604021 | 8120770 | | DIN-rail montageframe (set) ▪ 3 rijen x 16 modules, voor afmeting 600x400x210 |
| IDS ARCA 6040 | 8120716 | | Binnendeur (set) ▪ Gegalvaniseerd staal, voor afmeting 600x400x210 |
| PMK ARCA 40 | 8120844 | | Paalbevestiging (set) ▪ voor afmeting 300x400x150/210, 500x400x210 |

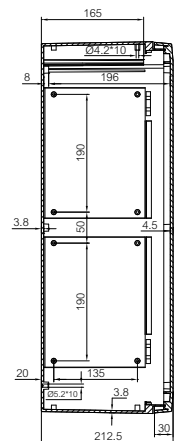
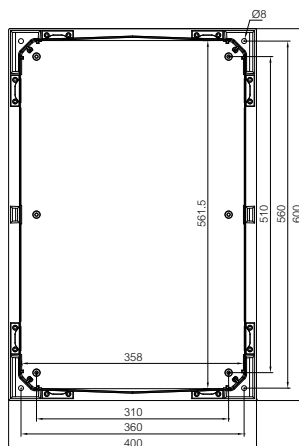
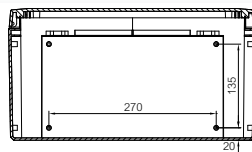

ARCA IEC

ARCA 5070

500 x 700

PC: IP66, IK 10



Bestaat uit: Wandkast bodem, deur met PUR-pakking, montageplaat, schroeven voor montageplaat. 3 mm dubbelbaardslot(en) incl. sleutel. S uitvoering: met zwenkbare handgreep 3-puntssluiting. F uitvoering: met flensopeningen. Deurgeleider inbegrepen.

Wandkasten

| Bestelcode | Artikelnummer | Afmetingen | Omschrijving |
|----------------|---------------|-----------------|--|
| ARCA 507030 | 8120031 | 500 x 700 x 300 | Wandkast, PC ▪ Grijze deur, 2-puntssluiting, scharnieren op korte zijde |
| ARCA 507030S | 8120111 | 500 x 700 x 300 | Wandkast, PC ▪ Grijze deur, zwenkbare handgreep, scharnieren op korte zijde |
| ARCA 507030W | 8120151 | 500 x 700 x 300 | Wandkast, PC ▪ Grijze zichtdeur, 2-puntssluiting, scharnieren op korte zijde |
| ARCA 507030SW | 8120231 | 500 x 700 x 300 | Wandkast, PC ▪ Grijze zichtdeur, zwenkbare handgreep, scharnieren op korte zijde |
| ARCA 507030F | 8120271 | 500 x 700 x 300 | Wandkast, PC, flensopening ▪ Grijze deur, 2-puntssluiting, scharnieren op korte zijde |
| ARCA 507030SF | 8120351 | 500 x 700 x 300 | Wandkast, PC, flensopening ▪ Grijze zichtdeur, zwenkbare handgreep, scharnieren op korte zijde |
| ARCA 507030WF | 8120391 | 500 x 700 x 300 | Wandkast, PC, flensopening ▪ Grijze zichtdeur, 2-puntssluiting, scharnieren op korte zijde |
| ARCA 507030SWF | 8120471 | 500 x 700 x 300 | Wandkast, PC, flensopening ▪ Grijze zichtdeur, zwenkbare handgreep, scharnieren op korte zijde |

Accessoires

| Bestelcode | Artikelnummer | Afmetingen | Omschrijving |
|-----------------|---------------|------------|---|
| MPS ARCA 7050 | 8120738 | 650 x 450 | Montageplaat ▪ Gegalvaniseerd staal, voor afmeting 700x500x300 |
| MPP ARCA 7050 | 8120758 | 650 x 450 | Telequick montageplaat ▪ Gegalvaniseerd staal, voor afmeting 700x500x300 |
| MPX ARCA 7050 | 8120748 | 650 x 450 | Montageplaat ▪ Pertinax, voor afmeting 700x500x300 |
| DRS ARCA 507030 | 8120790 | | DIN-rail montageframe (set) ▪ 3 rijen x 32 modules, voor afmeting 500x700x300 |
| PMK ARCA 70 | 8120843 | | Paalbevestiging (set) ▪ voor afmeting 500x700x300 |

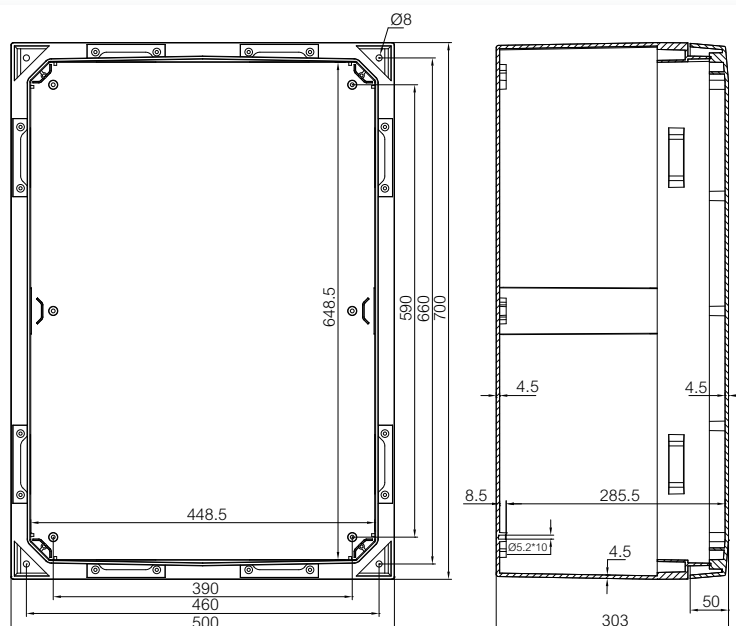



ARCA IEC ARCA 7050

700 x 500

PC: IP66, IK 10

Bestaat uit: Wandkast bodem, deur met PUR-pakking, montageplaat, schroeven voor montageplaat. 3 mm dubbelbaardslot(en) incl. sleutel. S uitvoering: met zwenkbare handgreep 3-puntssluiting. F uitvoering: met flensopeningen. Deurgeleider inbegrepen.

Wandkasten

| Bestelcode | Artikelnummer | Afmetingen | Omschrijving |
|----------------|---------------|-----------------|---|
| ARCA 705030 | 8120017 | 700 x 500 x 300 | Wandkast, PC ▪ Grijsdeur, 2-puntssluiting, scharnieren op lange zijde |
| ARCA 705030S | 8120097 | 700 x 500 x 300 | Wandkast, PC ▪ Grijsdeur, zwenkbare handgreep, scharnieren op lange zijde |
| ARCA 705030W | 8120137 | 700 x 500 x 300 | Wandkast, PC ▪ Grijsdeur, 2-puntssluiting, scharnieren op lange zijde |
| ARCA 705030SW | 8120217 | 700 x 500 x 300 | Wandkast, PC ▪ Grijsdeur, zwenkbare handgreep, scharnieren op lange zijde |
| ARCA 705030F | 8120257 | 700 x 500 x 300 | Wandkast, PC, flensopening ▪ Grijsdeur, 2-puntssluiting, scharnieren op lange zijde |
| ARCA 705030SF | 8120337 | 700 x 500 x 300 | Wandkast, PC, flensopening ▪ Grijsdeur, zwenkbare handgreep, scharnieren op lange zijde |
| ARCA 705030WF | 8120377 | 700 x 500 x 300 | Wandkast, PC, flensopening ▪ Grijsdeur, 2-puntssluiting, scharnieren op lange zijde |
| ARCA 705030SWF | 8120457 | 700 x 500 x 300 | Wandkast, PC, flensopening ▪ Grijsdeur, zwenkbare handgreep, scharnieren op lange zijde |

Accessoires

| Bestelcode | Artikelnummer | Afmetingen | Omschrijving |
|-----------------|---------------|------------|---|
| MPS ARCA 7050 | 8120738 | 650 x 450 | Montageplaat ▪ Gegalvaniseerd staal, voor afmeting 700x500x300 |
| MPP ARCA 7050 | 8120758 | 650 x 450 | Telequick montageplaat ▪ Gegalvaniseerd staal, voor afmeting 700x500x300 |
| MPX ARCA 7050 | 8120748 | 650 x 450 | Montageplaat ▪ Pertinax, voor afmeting 700x500x300 |
| DRS ARCA 705030 | 8120775 | | DIN-rail montageframe (set) ▪ 4 rijen x 21 modules, voor afmeting 700x500x300 |
| IDS ARCA 7050 | 8120718 | | Binnendeur (set) ▪ Gegalvaniseerd staal, voor afmeting 700x500x300 |
| PMK ARCA 50 | 8120845 | | Paalbevestiging (set) ▪ voor afmeting 400x500x210, 700x500x300 |

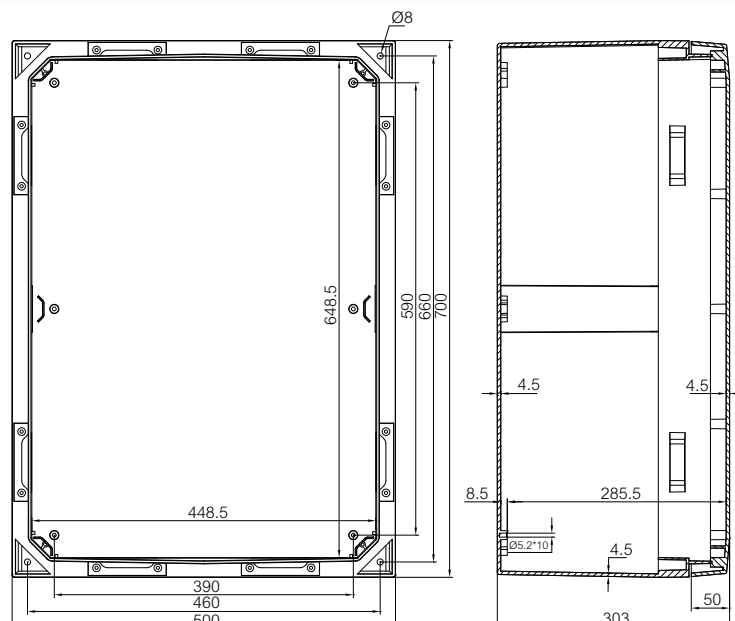

ARCA IEC ARCA 6080

600 x 800

PC: IP66, IK 10



Bestaat uit: Wandkast bodem, deur met PUR-pakking, montageplaat, schroeven voor montageplaat. 3 mm dubbelbaardslot(en) incl. sleutel. S uitvoering: met zwenkbare handgreep 3-puntssluiting. F uitvoering: met flensopeningen. Deurgeleider inbegrepen.

Wandkasten

| Bestelcode | Artikelnummer | Afmetingen | Omschrijving |
|----------------|---------------|-----------------|--|
| ARCA 608030 | 8120029 | 600 x 800 x 300 | Wandkast, PC ▪ Grijsz deur, 2-puntssluiting, scharnieren op korte zijde |
| ARCA 608030S | 8120109 | 600 x 800 x 300 | Wandkast, PC ▪ Grijsz deur, zwenkbare handgreep, scharnieren op korte zijde |
| ARCA 608030W | 8120149 | 600 x 800 x 300 | Wandkast, PC ▪ Grijsz zichtdeur, 2-puntssluiting, scharnieren op korte zijde |
| ARCA 608030SW | 8120229 | 600 x 800 x 300 | Wandkast, PC ▪ Grijsz zichtdeur, zwenkbare handgreep, scharnieren op korte zijde |
| ARCA 608030SWF | 8120469 | 600 x 800 x 300 | Wandkast, PC, flensopening ▪ Grijsz zichtdeur, zwenkbare handgreep, scharnieren op korte zijde |
| ARCA 608030WF | 8120389 | 600 x 800 x 300 | Wandkast, PC, flensopening ▪ Grijsz zichtdeur, 2-puntssluiting, scharnieren op korte zijde |
| ARCA 608030SF | 8120349 | 600 x 800 x 300 | Wandkast, PC, flensopening ▪ Grijsz zichtdeur, zwenkbare handgreep, scharnieren op korte zijde |
| ARCA 608030F | 8120269 | 600 x 800 x 300 | Wandkast, PC, flensopening ▪ Grijsz deur, 2-puntssluiting, scharnieren op korte zijde |

Accessoires

| Bestelcode | Artikelnummer | Afmetingen | Omschrijving |
|-----------------|---------------|------------|---|
| MPP ARCA 8060 | 8120759 | 750 x 550 | Telequick montageplaat ▪ Gegalvaniseerd staal, voor afmeting 800x600x300 |
| MPS ARCA 8060 | 8120739 | 750 x 550 | Montageplaat ▪ Gegalvaniseerd staal, voor afmeting 800x600x300 |
| MPX ARCA 8060 | 8120749 | 750 x 550 | Montageplaat ▪ Pertinax, voor afmeting 800x600x300 |
| DRS ARCA 608030 | 8120800 | | DIN-rail montageframe (set) ▪ 3 rijen x 37 modulen, voor afmeting 600x800x300 |
| PMK ARCA 80 | 8120844 | | Paalbevestiging (set) ▪ voor afmeting 600x800x300 |

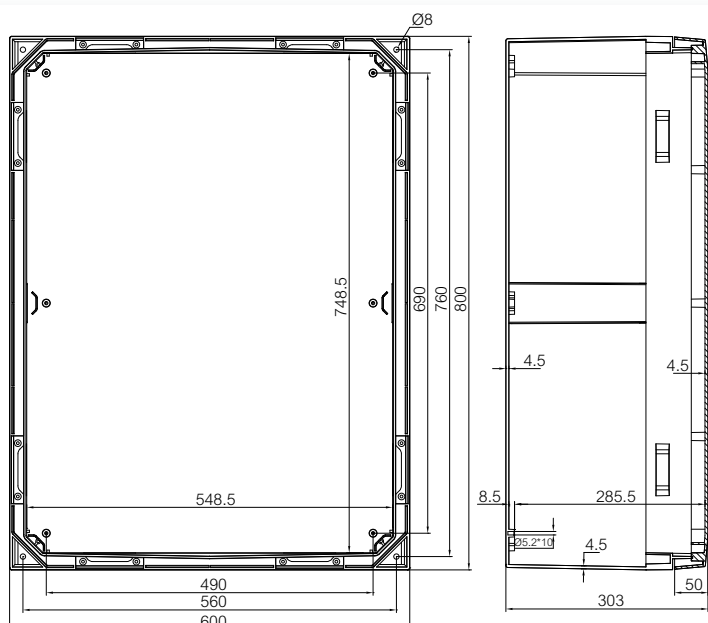



ARCA IEC ARCA 8060

800 x 600

PC: IP66, IK 10

Bestaat uit: Wandkast bodem, deur met PUR-pakking, montageplaat, schroeven voor montageplaat. 3 mm dubbelbaardslot(en) incl. sleutel. S uitvoering: met zwenkbare handgreep 3-puntssluiting. F uitvoering: met flensopeningen. Deurgeleider inbegrepen.

Wandkasten

| Bestelcode | Artikelnummer | Afmetingen | Omschrijving |
|----------------|---------------|-----------------|---|
| ARCA 806030 | 8120019 | 800 x 600 x 300 | Wandkast, PC ▪ Grijs deur, 2-puntssluiting, scharnieren op lange zijde |
| ARCA 806030S | 8120099 | 800 x 600 x 300 | Wandkast, PC ▪ Grijs deur, zwenkbare handgreep, scharnieren op lange zijde |
| ARCA 806030W | 8120139 | 800 x 600 x 300 | Wandkast, PC ▪ Grijs zichtdeur, 2-puntssluiting, scharnieren op lange zijde |
| ARCA 806030SW | 8120219 | 800 x 600 x 300 | Wandkast, PC ▪ Grijs zichtdeur, zwenkbare handgreep, scharnieren op lange zijde |
| ARCA 806030F | 8120259 | 800 x 600 x 300 | Wandkast, PC, flensopening ▪ Grijs deur, 2-puntssluiting, scharnieren op lange zijde |
| ARCA 806030SF | 8120339 | 800 x 600 x 300 | Wandkast, PC, flensopening ▪ Grijs zichtdeur, zwenkbare handgreep, scharnieren op lange zijde |
| ARCA 806030WF | 8120379 | 800 x 600 x 300 | Wandkast, PC, flensopening ▪ Grijs zichtdeur, 2-puntssluiting, scharnieren op lange zijde |
| ARCA 806030SWF | 8120459 | 800 x 600 x 300 | Wandkast, PC, flensopening ▪ Grijs zichtdeur, zwenkbare handgreep, scharnieren op lange zijde |

Accessoires

| Bestelcode | Artikelnummer | Afmetingen | Omschrijving |
|-----------------|---------------|------------|---|
| MPS ARCA 8060 | 8120739 | 750 x 550 | Montageplaat ▪ Gegalvaniseerd staal, voor afmeting 800x600x300 |
| MPX ARCA 8060 | 8120749 | 750 x 550 | Montageplaat ▪ Pertinax, voor afmeting 800x600x300 |
| MPP ARCA 8060 | 8120759 | 750 x 550 | Telequick montageplaat ▪ Gegalvaniseerd staal, voor afmeting 800x600x300 |
| DRS ARCA 806030 | 8120777 | | DIN-rail montageframe (set) ▪ 4 rijen x 26 modules, voor afmeting 800x600x300 |
| IDS ARCA 8060 | 8120719 | | Binnendeur (set) ▪ Gegalvaniseerd staal, voor afmeting 800x600x300 |
| PMK ARCA 60 | 8120846 | | Paalbevestiging (set) ▪ voor afmeting 400x600x210, 800x600x300 |

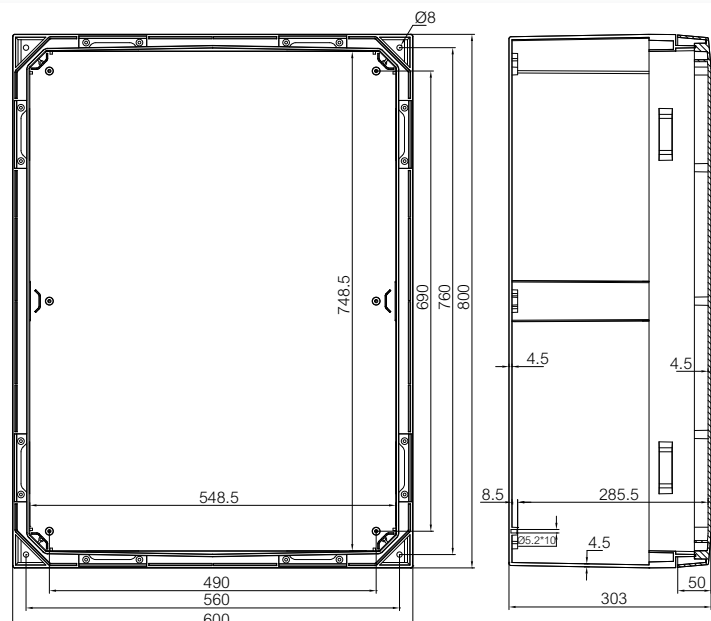

ACCESSOIRES

Bestelcode Artikel- Omschrijving
nummer

Montageplaten (Gegalvaniseerd staal, bladdikte 2 mm)

| | | |
|---------------|---------|--|
| MPS ARCA 3020 | 8120731 | Montageplaat • Gegalvaniseerd staal, voor afmeting 300x200x150 |
| MPS ARCA 4030 | 8120733 | Montageplaat • Gegalvaniseerd staal, voor afmeting 400x300x150/210 |
| MPS ARCA 5040 | 8120735 | Montageplaat • Gegalvaniseerd staal, voor afmeting 500x400x210 |
| MPS ARCA 6040 | 8120736 | Montageplaat • Gegalvaniseerd staal, voor afmeting 600x400x210 |
| MPS ARCA 7050 | 8120738 | Montageplaat • Gegalvaniseerd staal, voor afmeting 700x500x300 |
| MPS ARCA 8060 | 8120739 | Montageplaat • Gegalvaniseerd staal, voor afmeting 800x600x300 |



Montageplaat Geperforeerd plaatstaal, 2 mm

| | | |
|---------------|---------|--|
| MPP ARCA 3020 | 8120751 | Telequick montageplaat • Gegalvaniseerd staal, voor afmeting 300x200x150 |
| MPP ARCA 4030 | 8120753 | Telequick montageplaat • Gegalvaniseerd staal, voor afmeting 400x300x150/210 |
| MPP ARCA 5040 | 8120755 | Telequick montageplaat • Gegalvaniseerd staal, voor afmeting 500x400x210 |
| MPP ARCA 6040 | 8120756 | Telequick montageplaat • Gegalvaniseerd staal, voor afmeting 600x400x210 |
| MPP ARCA 7050 | 8120758 | Telequick montageplaat • Gegalvaniseerd staal, voor afmeting 700x500x300 |
| MPP ARCA 8060 | 8120759 | Telequick montageplaat • Gegalvaniseerd staal, voor afmeting 800x600x300 |



Montageplaat, Pertinax 5 mm

| | | |
|---------------|---------|--|
| MPX ARCA 3020 | 8120741 | Montageplaat • Pertinax, voor afmeting 300x200x150 |
| MPX ARCA 4030 | 8120743 | Montageplaat • Pertinax, voor afmeting 400x300x150/210 |
| MPX ARCA 5040 | 8120745 | Montageplaat • Pertinax, voor afmeting 500x400x210 |
| MPX ARCA 6040 | 8120746 | Montageplaat • Pertinax, voor afmeting 600x400x210 |
| MPX ARCA 7050 | 8120748 | Montageplaat • Pertinax, voor afmeting 700x500x300 |
| MPX ARCA 8060 | 8120749 | Montageplaat • Pertinax, voor afmeting 800x600x300 |



DIN-rail montageframe (set)

| | | |
|-----------------|---------|---|
| DRS ARCA 203015 | 8120791 | DIN-rail montageframe (set) • 1 rij x 11 modulen, voor afmeting 200x300x150 |
| DRS ARCA 302015 | 8120760 | DIN-rail montageframe (set) • 1 rij x 5 modulen, voor afmeting 300x200x150 |
| DRS ARCA 304015 | 8120793 | DIN-rail montageframe (set) • 1 rij x 16 modulen, voor afmeting 300x400x150 |
| DRS ARCA 304021 | 8120794 | DIN-rail montageframe (set) • 1 rij x 16 modulen, voor afmeting 300x400x210 |
| DRS ARCA 403015 | 8120764 | DIN-rail montageframe (set) • 2 rijen x 11 modulen, voor afmeting 400x300x150 |
| DRS ARCA 403021 | 8120765 | DIN-rail montageframe (set) • 2 rijen x 11 modulen, voor afmeting 400x300x210 |
| DRS ARCA 405021 | 8120796 | DIN-rail montageframe (set) • 2 rijen x 22 modulen, voor afmeting 400x500x210 |
| DRS ARCA 504021 | 8120769 | DIN-rail montageframe (set) • 3 rijen x 16 modulen, voor afmeting 500x400x210 |
| DRS ARCA 406021 | 8120797 | DIN-rail montageframe (set) • 2 rijen x 27 modulen, voor afmeting 400x600x210 |
| DRS ARCA 604021 | 8120770 | DIN-rail montageframe (set) • 3 rijen x 16 modulen, voor afmeting 600x400x210 |
| DRS ARCA 507030 | 8120790 | DIN-rail montageframe (set) • 3 rijen x 32 modulen, voor afmeting 500x700x300 |
| DRS ARCA 705030 | 8120775 | DIN-rail montageframe (set) • 4 rijen x 21 modulen, voor afmeting 700x500x300 |
| DRS ARCA 608030 | 8120800 | DIN-rail montageframe (set) • 3 rijen x 37 modulen, voor afmeting 600x800x300 |
| DRS ARCA 806030 | 8120777 | DIN-rail montageframe (set) • 4 rijen x 26 modulen, voor afmeting 800x600x300 |



ACCESSOIRES

**Bestelcode Artikel-
nummer Omschrijving**

Binnendeur (set), gegalvaniseerd staal

| | | |
|---------------|---------|--|
| IDS ARCA 3020 | 8120711 | Binnendeur (set) ▪ Gegalvaniseerd staal, voor afmeting 300x200x150 |
| IDS ARCA 4030 | 8120713 | Binnendeur (set) ▪ Gegalvaniseerd staal, voor afmeting 400x300x150/210 |
| IDS ARCA 5040 | 8120715 | Binnendeur (set) ▪ Gegalvaniseerd staal, voor afmeting 500x400x210 |
| IDS ARCA 6040 | 8120716 | Binnendeur (set) ▪ Gegalvaniseerd staal, voor afmeting 600x400x210 |
| IDS ARCA 7050 | 8120718 | Binnendeur (set) ▪ Gegalvaniseerd staal, voor afmeting 700x500x300 |
| IDS ARCA 8060 | 8120719 | Binnendeur (set) ▪ Gegalvaniseerd staal, voor afmeting 800x600x300 |

DIN-rail steunprofielen

| | | |
|-------------|---------|---|
| SBK ARCA 20 | 8120801 | DIN-rail steunprofielen ▪ Lengte 200 mm |
| SBK ARCA 30 | 8120802 | DIN-rail steunprofielen ▪ Lengte 300 mm |
| SBK ARCA 40 | 8120803 | DIN-rail steunprofielen ▪ Lengte 400 mm |
| SBK ARCA 50 | 8120804 | DIN-rail steunprofielen ▪ Lengte 500 mm |
| SBK ARCA 60 | 8120805 | DIN-rail steunprofielen ▪ Lengte 600 mm |
| SBK ARCA 70 | 8120806 | DIN-rail steunprofielen ▪ Lengte 700 mm |
| SBK ARCA 80 | 8120807 | DIN-rail steunprofielen ▪ Lengte 800 mm |

Hoekprofiel kunststof

| | | |
|-------------|---------|---|
| CBS ARCA 15 | 8120810 | Hoekprofiel kunststof (set, 4 stuks) ▪ voor diepteinstelling montageplaat, kastdiepte 150 |
| CBS ARCA 21 | 8120811 | Hoekprofiel kunststof (set, 4 stuks) ▪ voor diepteinstelling montageplaat, kastdiepte 210 |
| CBS ARCA 30 | 8120812 | Hoekprofiel kunststof (set, 4 stuks) ▪ voor diepteinstelling montageplaat, kastdiepte 300 |

Kastkoppeling

| | | |
|----------|---------|---------------|
| CFS ARCA | 8120820 | Kastkoppeling |
|----------|---------|---------------|

Wandmontagebeugels

| | | |
|-------------|---------|--|
| WMK ARCA 10 | 8120830 | Wandmontagebeugels (set, 4 stuks) ▪ voor een afstand van 10 mm tegenover de wand |
| WMK ARCA 40 | 8120831 | Wandmontagebeugels (set, 4 stuks) ▪ voor een afstand van 40 mm tegenover de wand |

Paalbevestigingsset

| | | |
|-------------|---------|---|
| PMK ARCA 20 | 8120840 | Paalbevestiging (set) ▪ voor afmeting 300x200x150 |
| PMK ARCA 30 | 8120841 | Paalbevestiging (set) ▪ voor afmeting 200x300x150, 400x300x150/210 |
| PMK ARCA 40 | 8120842 | Paalbevestiging (set) ▪ voor afmeting 300x400x150/210, 500x400x210, 600x400x210 |
| PMK ARCA 50 | 8120843 | Paalbevestiging (set) ▪ voor afmeting 400x500x210, 700x500x300 |
| PMK ARCA 60 | 8120844 | Paalbevestiging (set) ▪ voor afmeting 400x600x210, 800x600x300 |
| PMK ARCA 70 | 8120845 | Paalbevestiging (set) ▪ voor afmeting 500x700x300 |
| PMK ARCA 80 | 8120846 | Paalbevestiging (set) ▪ voor afmeting 600x800x300 |

Hangslot montageset

| | | |
|----------|---------|---------------------|
| PLS ARCA | 8120850 | Hangslot montageset |
|----------|---------|---------------------|



ACCESSOIRES

| Bestelcode | Artikel-nummer | Omschrijving |
|------------|----------------|--------------|
|------------|----------------|--------------|

Binnenwerke

| | | |
|-----------------|---------|-----------------------------|
| LIS ARCA DB3 | 8120860 | Binnenwerk Dubbelbaard 3 mm |
| LIS ARCA S7 | 8120861 | Binnenwerk Vierkant 7 mm |
| LIS ARCA S8 | 8120862 | Binnenwerk Vierkant 8 mm |
| LIS ARCA T8 | 8120863 | Binnenwerk Driekant 8 mm |
| LIS ARCA 1242E | 8120865 | Standaard slot, type 1242E |
| LIS ARCA V2432E | 8120866 | Standaard slot, type V2432E |
| LIS ARCA 455E | 8120867 | Standaard slot, type 455E |
| LIS ARCA 405E | 8120868 | Standaard slot, type 405E |

Profiel halfcilinders

| | | |
|-----------------|---------|---------------------------------------|
| CLI ARCA DB3 | 8120870 | Profiel halfcilinder Dubbelbaard 3 mm |
| CLI ARCA S6 | 8120871 | Profiel halfcilinder Vierkant 6 mm |
| CLI ARCA S8 | 8120872 | Profiel halfcilinder Vierkant 8 mm |
| CLI ARCA T8 | 8120873 | Profiel halfcilinder Driekant 8 mm |
| CLI ARCA 1242E | 8120875 | Profiel halfcilinder type 1242E |
| CLI ARCA V2432E | 8120876 | Profiel halfcilinder type V2432E |
| CLI ARCA 455E | 8120877 | Profiel halfcilinder type 455E |
| CLI ARCA 405E | 8120878 | Profiel halfcilinder type 405E |

Scharnierset

| | | |
|------------|---------|--|
| FHS S ARCA | 8120891 | Scharnierset, klein (2 stuks) ▪ voor afmeting 300x200-600x400 |
| FHS M ARCA | 8120892 | Scharnierset, medium (2 stuks) ▪ voor afmeting 700x500-800x600 |



ARCA technische informatie

| Eigenschappen | Polycarbonaat (PC) |
|--------------------------------|---------------------------------------|
| Materiaal | Glasvezelversterkt polycarbonaat |
| Beschermingsgraad (EN 60529) | IP 66 |
| Slagvastheid (EN 62262) | IK 10 +35 °C/ IK 09 -25 °C |
| Temperatuurbereik (continu) | -40° . . . +80 °C |
| | Fahrenheit -40° . . . +175 °F |
| Temperatuurbereik (korte duur) | -40° . . . +120 °C |
| | Fahrenheit -40° . . . +245 °F |
| Elektrische isolatie | Volledige isolatie ☑ |
| Kleur lichtgrijze delen | RAL 7035 (industrieel lichtgrijs) |
| Gloeidraadtest (IEC 695-2-1) | 960° |
| Niet-toxisch | Halogeenvrij (DIN/VDE 0472, deel 815) |
| UV-bestendigheid | UL 508; 720 uur in de "Weatherometer" |
| Pakking | PUR |
| Chemische bestendigheid | Goed |

OVEREENSTEMMING MET RICHTLIJNEN

EN/IEC 62208, EN/IEC 61439-1-4

Laagspanningsrichtlijn 2006/95/EC (tot 1500 VCD)

RoHS-richtlijn 2002/95/EC

Technische wijzigingen voorbehouden.

Fibox klantenservice en -ondersteuning

Fibox Oy Ab

Keilaranta 19, 02150 Espoo, FINLAND
Tel: +358 207 785 700, Fax: +358 207 785 702
E-mail: info@fibox.fi

Fibox AB

Enhäggsslingan 3, S-187 40 Täby, SWEDEN
Tel: +46 8 792 2670, Fax: +46 8 792 0164
E-mail: info@fibox.se

Fibox A/S

Kuldysen 13, DK-2630 Tåstrup, DENMARK
Tel: +45 4371 8055, Fax: +45 4371 8035
E-mail: fibox@fibox.dk

Fibox Limited

Suite 25, Durham Tees Valley Business Centre,
Primrose Hill Industrial Estate, Orde Wingate Way,
Stockton on Tees, TS19 0GD, ENGLAND
Tel: +44 1642 604 400, Fax: +44 1642 604 600
E-mail: sales@fibox.co.uk

Fibox France Sarl

Neptune II
35 bis, av. Saint Germain des Noyers
F-77400 Saint Thibault des Vignes
Tel: (+33) 1 60 21 17 17, Fax: (+33) 1 60 21 17 18
E-mail service.client@fibox.fr

Fibox GmbH

Rehwinkel 30, D-32457 Porta Westfalica, GERMANY
Tel: +49 (0)5731 86946 0, Fax: +49 (0)5731 86946 50
E-mail: info@fibox.de

Fibox LLC

Office B 21,
54 B Shpalernaya st.
St. Petersburg
191015 Russia
Tel: +7 911-02-02-102

Fibox New Delhi Office

A-26/4, Mohan Co-operative Industrial Estate, Mathura Road, New Delhi
110044, INDIA
Tel: (+91) 11 40528297, 40528298
Fax: (+91) 11 40512481, Mobile: (+91) 9899911574
E-mail: tyronne.cubbins@fibox.co.in

FIBOX Japan Office

Zip# 542-0081 303, Daiwa building, 2-4-19, Minamisenba, Chuo-Ku,
Osaka, JAPAN
Tel: (+81) 6 4963 3752, Fax: (+81) 6 4963 3762
Mobile: (+81) 90 2705 6742
E-mail: m.takeda@fibox.co.jp

Fibox Benelux

Postbus 350, NL-7570 AJ OLDENZAAL, THE NETHERLANDS
Tel: +31 (0) 541 539039, Fax: +31 (0) 541 533399
E-mail: info@fibox.nl

Fibox Schweiz GmbH

Wissenschwändli 6
6314 Unterägeri, SWITZERLAND
Tel: 055 617 20 80, Fax: 055 617 20 89
E-mail: info@fibox.ch

Fibox Sp. z o.o.

ul. Dzieciota 19, 04-988 Warszawa, POLAND
Tel: +48 22 256 57 99, Fax: +48 22 256 57 90
E-mail: info@fibox.pl

Fibox Inc.

810 Cromwell Park Drive Suite R, Glen Burnie, MD 21061 USA
Tel: +1 410 760 9696, Fax: +1 410 760 8686
E-mail: sales@fiboxusa.com

Fibox Shanghai Ltd

Room 401 - 402 , Building 3,
NO. 188 xinjunhuan Rd,
Pujiang high-tech Park Caohejing
Development Zone,
Shanghai 201114, China
Tel: (+86) 21 6495 9922, Fax: (+86) 21 6495 9667
E-mail: info@fibox.cn

Fibox (Guangzhou) Engineering Plastic Co., Ltd

No.36 Dong-Peng-Da-Dao, Fibox Road
Guangzhou Economic & Technological Development District, 510530
Guangzhou, Guangdong, P.R.CHINA
Tel: +86 20 3206 7660, Fax: +86 20 3206 7661

Fibox Ltd (Korea)

11-25, Songdo-dong
Yeonsu-gu, Incheon,
Republic of Korea
Tel: +82 32 814 6742, Fax: +82 32 814 6077
E-mail: sales@fibox.co.kr

Fibox Ltd (Korea)

Pusan Office, 562-54, Gwai-Bup, Sa-Sang
Pusan, REPUBLIC OF KOREA
Tel: +82 51 317 8500, Fax: +82 51 314 5533

Fibox Productie

Fibox Oy Ab

Rajasilta 6, FI-33880 Lempäälä, FINLAND
Tel: +358 207 785 700 number, Fax: +358 207 785 801

Fibox Tested Systems Oy

Hovinpelto 2, FI-74700 Kiuruvesi, FINLAND
Tel: +358 207 785 700, Fax: +358 207 785 851

Fibox Sp. z o.o.

ul. Dzieciota 19, 04-988 Warszawa, POLAND
Tel: +48 22 256 57 99, Fax: +48 22 872 96 98
E-mail: info@fibox.pl

Fibox India Private Limited

Gat no-147, A II & III, Chakan Talegaon Road
Near Rinder Automation, A/p- Mahalunge,
Tal-Khed, Dist- Pune, Maharashtra, India.- 410501
Tel: +91 02135 - 666777, Fax: +91 02135 - 666789
Email- info@fibox.co.in

Fibox Inc.

810 Cromwell Park Drive Suite R, Glen Burnie, MD 21061 USA
Tel: +1 410 760 9696, Fax: +1 410 760 8686
E-mail: sales@fiboxusa.com

Fibox Shanghai Ltd

Room 401 - 402 , Building 3,
NO. 188 xinjunhuan Rd,
Pujiang high-tech Park Caohejing
Development Zone,
Shanghai 201114, China
Tel: (+86) 21 6495 9922, Fax: (+86) 21 6495 9667
E-mail: info@fibox.cn

Fibox Ltd (Korea)

11-25, Songdo-dong
Yeonsu-gu, Incheon,
Republic of Korea
Tel: +82 32 814 6742, Fax: +82 32 814 6077
E-mail: sales@fibox.co.kr

Fibox (Guangzhou) Engineering Plastic Co., Ltd

No.36 Dong-Peng-Da-Dao, Fibox Road
Guangzhou Economic & Technological Development District,
510530 Guangzhou, Guangdong, P.R.CHINA
Tel: +86 20 3206 7660, Fax: +86 20 3206 7661

Fibox GmbH

Rehwinkel 30, D-32457 Porta Westfalica, GERMANY
Tel: +49 (0)5731 86946 0, Fax: +49 (0)5731 86946 50
E-Mail: info@fibox.de

www.fibox.nl

FIBOX Benelux
Postbus 350
NL-7570 AJ OLDENZAAL
THE NETHERLANDS

Tel: +31 (0) 541 539039
Fax: +31 (0) 541 533399
E-mail: info@fibox.nl

Code 9637185

